



ALUFRAME

TEXTIL-SPANNRAHMEN | STANDARDLÖSUNGEN | SONDERLÖSUNGEN
SYSTEMDECKE | AKUSTIK

*TEXTILE TENTER FRAMES | STANDARD SOLUTIONS | CUSTOM SOLUTIONS
CEILING SYSTEM | ACOUSTICS*

ALUFRAME

SYSTEME VOM PROFI
PROFESSIONAL SOLUTIONS

Anspruchsvolles Design, hohe Qualität und kreative Lösungen zur Sicherung entscheidender Wettbewerbsvorteile - mit dieser Philosophie entstehen erfolgreiche Konzepte. Vereint unter einem Dach arbeiten bei HJE Produktentwicklung, Design, Fertigung, Logistik, Wartung und After-Sales-Support buchstäblich Hand in Hand.

Um eine Marke erfolgreich im Markt zu platzieren, ist eine herausragende Positionierung nötig. Dazu eignen sich idealerweise die ALUFRAME - Systeme von HJE. Sie sorgen für starke Kaufimpulse und gesteigerten Abverkauf. Als optimale Ergänzung dazu erhalten Sie abgestimmte Verkaufsförderungsprodukte und -systeme.

Zusätzliche Möglichkeiten ergeben sich durch den Einsatz von multimedialen POS- und POI- Systemen mit individueller Ausstattung von Bildschirmen bis hin zur Projektionslösung aus unserer Produktserie „Cretivo“.

ALUFRAME - unser Synonym für Präsentationssysteme aus Aluminium mit textilen Drucken. Von einfachen Rahmen bis zu hinterleuchteten Displays bieten unsere ALUFRAME - Systeme eine nahezu unbegrenzte Anzahl an Einsatzmöglichkeiten. Die Kombination aus brillanten Drucken und leichtem Handling macht ALUFRAME zu einem optischen und technischen Highlight.

Sophisticated design, superior quality and creative solutions for the decisive competitive edge – with this philosophy, successful concepts are created. All under one roof at HJE product development, design, manufacturing, logistics, maintenance and after sales support are closely integrated.

To successfully position a brand at trade fairs and promotional events, prominent placement is necessary. The ALUFRAME systems by PlotFactory and HJE are ideal for this purpose and are the perfect eye catchers.

Additional possibilities are offered by the use of multimedia POS and POI systems including individual equipment with screens right up to projection solutions from our “Cretivo” product series.

ALUFRAME – our synonym for presentation systems made of aluminium with textile prints. From simple frames to illuminated displays, our ALUFRAME systems offer an almost unlimited number of possible applications. The combination of brilliant prints and easy handling makes ALUFRAME a visual and technical highlight.



INHALT CONTENTS

SYSTEME VOM PROFI PROFESSIONAL SYSTEMS	02-03
PRINZIP TEXTILBESPANNUNG PRINCIPLE OF TEXTILE TENTERING	04-05
BASIC PROFILE BASIC PROFILES	06-09
ILLUMINATED & LED PROFILE ILLUMINATED & LED PROFILES	10-13
45° & CUBE PROFILE 45° & CUBE PROFILES	14-17
PRODUKTE PRODUCTS	18-25
PARAVANT PARAVANT SCREENS	26-29
SYSTEMDECKE SKY SKY CEILING SYSTEM	30-35
STANDARDS FÜR LADENBAU SHOPFITTING STANDARDS	36-37
SONDERLÖSUNGEN CUSTOM SOLUTIONS	38-39
ZUBEHÖR FITTINGS	40-41
HJE - WORLD OF SIGNS	42-43

ALUFRAME

PRINZIP TEXTILBESPANNUNG | PRINCIPLE OF TEXTILE TENTERING



ALUFRAME TEXTILSPANNRAHMEN

Unter dem Namen ALUFRAME bieten wir Spann- und Präsentationsrahmen für Textilien. Das ALUFRAME - System bietet entscheidende Vorteile:

- Niedrige Transport- und Logistikkosten auch bei großen Formaten, da das Tuch gefaltet/gerollt wird und die Rahmen demontiert versendet werden können.
- Montage der Rahmen und Austausch von Textildrucken mit Gummilippe ist ohne Spezialwerkzeug problemlos und schnell möglich. Das macht das System ideal für regelmäßige Motivwechsel.
- Der Einsatz von teuren und wenig umweltfreundlichen PVC-Platten entfällt. Der Rahmen ist eine einmalige Anschaffung. Die bedruckten Textilien sind PVC-frei, geruchsneutral und einfach zu entsorgen. Alle eingesetzten Textilien erfüllen die Normen der Brandschutzklasse B1.
- Die Textilgrafiken können nach dem Einsatz ohne Gebrauchsspuren weiter verwendet werden. Der Versand des knitterfreien Materials ist zu geringen Kosten möglich.

ALUFRAME drängt sich nie in den Vordergrund, sondern ordnet sich Ihren Ideen unter – durch die geniale Konstruktion bleiben 100 % des bedruckten, verspannten Textils sichtbar.

ALUFRAME TEXTILE TENTER FRAME

Under the ALUFRAME brand, we offer tenter and presentation frames for textiles. The ALUFRAME system provides decisive advantages:

- *Low-cost transport and logistics even for large formats since the textile material is folded / rolled and the frames can be dispatched disassembled.*
- *Assembly of the frames and switching of textile prints with rubber lip is easy and fast without special tools. This makes the system ideal for regular switches of motifs.*
- *The use of expensive and environmental-unfriendly PVC panels can be avoided. The frame is a one-off acquisition. The printed textiles are PVC-free, odourless and simple to dispose of. All textiles used comply with the standards of fire protection class B1.*
- *The textile graphics can be re-used without visible signs of previous use. Dispatch of the non-crease material is low-cost.*

ALUFRAME is never obtrusive and completely adapts to your ideas – through the ingenious construction, 100 % of the printed tented textile material remains visible.

ALUFRAME_{MONTAGE} ALUFRAME_{ASSEMBLY}



- Profile zurechtlegen
Pre-arrange profiles
- Eckwinkel doppelt nehmen
Take up corner angles at both edges



- Eckwinkel und Profilen zusammenführen
Bring together corner brackets and profile edges

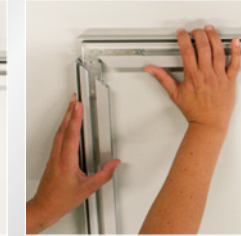

- Profile zusammenstecken
Assemble plug-in profiles

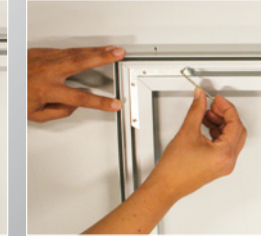

- Eckwinkel festziehen
Tighten corner brackets



- ALUFRAME Rahmen zusammengebaut
Assembled ALUFRAME frame

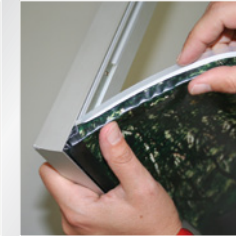

- Gummilippe des Textildruckes in die Führungsnut drücken
Press rubber lip of textile print into guide groove

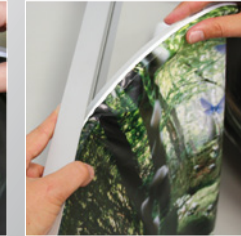

- einfache Montage ohne Spezialwerkzeug
Simple assembly without – special tools



- ideal zum schnellen Wechsel der Motive
Ideal for fast replacement of motifs

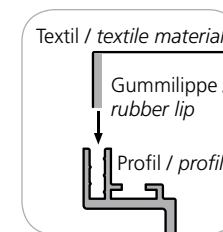

... ganz einfach einzuspannen und auszutauschen
... very easy to insert and replace

Die ALUFRAME - Nutspannrahmen sind am äußeren Rand mit einer 4 mm breiten und 13 mm tiefen Nut versehen. Am Textil wird umlaufend eine 3 mm breite und 15 mm tiefe Gummilippe angenäht, die in die Nut eingesteckt wird. Sehr schnelle Motivwechsel, die auch von Laien vorgenommen werden können, sind so möglich ...

The ALUFRAME grooved tenter frames are fitted with a 4 mm wide and 13 mm deep groove on the external edge. A 3 mm wide and 15 mm deep surrounding rubber lip is sewn onto the textile material which is inserted in the groove. This makes very fast replacement of motifs possible, even by non-specialists ...

ALUFRAME

STANDARDLÖSUNGEN | STANDARD SOLUTIONS



Gesoftete Kanten momentan verfügbar
für Basic DS & Basic DS 80.
In verschiedenen RAL-Farben verfügbar

*Softened edges currently available
for Basic DS & Basic DS 80.
Available in various RAL colours*

ALUFRAME BASIC LIGHT/ES/DS



XL-Formatdisplay mit optisch rahmenloser
Spannrahmentechnik

*XL-size display using visually frameless
tenter frame technology*

VORTEILE AUF EINEN BLICK

- rahmenlose Optik
- unterschiedlichste Textilmaterialien einsetzbar
- beliebige Formate bis 50 qm und mehr
- spezielle Verpackungsmethodik
- schneller, kinderleichter Motivwechsel
- geringe Logistikkosten
- Wand-/Deckenmontage

ADVANTAGES AT-A-GLANCE

- *visually frameless*
- *use of various textile fabrics*
- *formats up to 50 m2 and larger*
- *specific packaging methods*
- *fast and very easy switching of motifs*
- *low-cost logistics*
- *wall or ceiling mounting*



AUSSTATTUNG

Aluminiumprofil mit integrierter Spannnut zur Aufnahme des Spanndruckes. Das Profil wird mit integriertem Eckverbindersystem geliefert.

SONDERAUSFÜHRUNGEN

- Standdisplay
- Sonderfarben RAL/Edelstahl/Chrom
- Pylone
- Raumteiler, Besprechungsbereiche
- Akustiklösungen
- gebogene Profile
- gesoftete Kanten

ZUBEHÖR

- Deckenabhängeset
- Wandabhängeset
- Spanndruck mit Softgummilippe
- verschiedene Fußsysteme/-designs
- Prospektblagen

EQUIPMENT

Aluminium profile with integrated grooved tenter for the insertion of the prefinished tented print. The profile is supplied with an integrated corner connector system.

CUSTOM DESIGNS

- *display stands*
- *special colours RAL / stainless steel / chrome*
- *pylons*
- *partitions / meeting areas*
- *acoustics solutions*
- *curved profiles*
- *softened edges*

FITTINGS

- *ceiling suspension set*
- *wall suspension set*
- *tented print with soft rubber lip*
- *various pedestal systems, designs*
- *brochure display units*

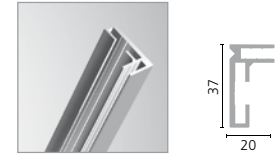

Basic LIGHT
leichtes Profil für kleinere Formate
lightweight profile for small formats



Basic ES
für alle einseitigen Formate
for all single-sided formats

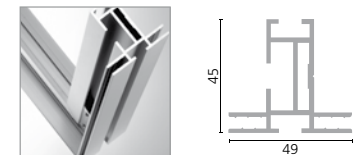

Basic DS
für alle doppelseitigen Formate
for all double-sided formats

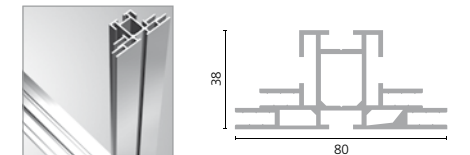

Basic DS 80
für alle doppelseitigen Formate
for all double-sided formats



SOFTKANTE
für Basic DS und Basic DS 80
for Basic DS and Basic DS 80

TECHNISCHE DATEN | TECHNICAL DATA

EINSATZBEREICH <i>AREA OF APPLICATION</i>	Innenbereich, geschützter Außenbereich <i>Indoors, protected outdoor areas</i>
BAUFORM <i>STRUCTURE</i>	einseitig/doppelseitig <i>single-sided / double-sided</i>
FORMATE <i>DIMENSIONS</i>	variabel <i>variable</i>
SONDERFORMATE <i>CUSTOM DIMENSIONS</i>	auf Anfrage <i>on request</i>
BAUTIEFE <i>DEPTH OF STRUCTURE</i>	20 / 26 / 49 / 80 mm
DRUCKTRÄGER <i>CARRIER MATERIAL FOR PRINTS</i>	diverse Textilien, Backlight <i>various fabrics, backlight</i>
STANDARDFARBE <i>STANDARD COLOUR</i>	silber eloxiert EV 1 <i>anodised silver finish EV 1</i>
SONDERFARBEN <i>SPECIAL COLOURS</i>	RAL-/Edelstahl-/Chromoptik a. A. <i>RAL / stainless steel / chrome finish on request</i>
MONTAGE <i>MOUNTING</i>	Wand-, Stand- oder Deckenmontage <i>wall, stand or ceiling mounting</i>

ALUFRAME

STANDARDLÖSUNGEN | STANDARD SOLUTIONS

ALUFRAME BASIC LIGHT/ES/DS 



ALUFRAME INDOOR - DESIGN

Textildruck im Food-Bereich
Textile prints in the food area

Basic LIGHT

ALUFRAME INDOOR - DESIGN

Textildruck als Werbemittel im Indoor-Bereich
Textile prints as advertising media in indoor areas

Basic LIGHT



ALUFRAME INDOOR - DESIGN

großformatiger Textildruck im Shop-Design
z.B. als optischer Raumtrenner
*Large-format textile prints in shop designs e.g.,
as visual room partitions*

Basic DS



ALUFRAME INDOOR - DESIGN

geschwungene ALUFRAME-Lösung
Curved ALUFRAME

Basic DS



ALUFRAME

STANDARDLÖSUNGEN | STANDARD SOLUTIONS



ALUFRAME ILLUMINATED ES 100/ES 120/DS 150

beleuchtetes XL-Formatdisplay mit optisch rahmenloser Spannrahmentechnik

VORTEILE AUF EINEN BLICK

Dieses System setzt neue Standards in der XL-Formatdarstellung von beleuchteten Motiven. Durch den Einsatz von Stoff statt Acrylglas als Druckträger wird das Handling deutlich einfacher.

- rahmenlose Optik
- beliebige Formate bis 50 qm und mehr
- Wand-/Deckenmontage
- unterschiedlichste Textilmaterialien einsetzbar
- schneller, kinderleichter Motivwechsel
- spezielle Verpackungsmethodik
- geringe Logistikkosten
- demontierte Lieferung bei Formaten über 2 m Bauhöhe - einfache Montage vor Ort durch Modulbauweise



Illuminated XL-size displays with visually frameless tenter frame technology

ADVANTAGES AT-A-GLANCE

This system sets new standards in XL-size displays of illuminated motifs. By using fabric instead of acrylic glass as carrier material for the prints, handling is significantly easier.

- visually frameless effect
- any size of formats up to 50 m² and larger
- wall or ceiling mounting
- use of various textile fabrics possible
- fast and very easy switching of motifs
- specific packaging methods
- low-cost logistics
- disassembled delivery for formats of construction height of more than 2 m – easy on-site assembly based on modular construction

AUSSTATTUNG

Selbsttragendes Aluminiumprofil mit integrierter Spannnut zur Aufnahme des Keders des vorkonfektionierten Spanndruckes. Die Ausleuchtung erfolgt mit handelsüblichen T5-Leuchtstoffröhren oder zukunftsorientierter LED-Technik.

SONDERAUSFÜHRUNGEN

- Spiralkabel (Netzleitung)
- Sonderfarben RAL/Edelstahl/Chrom
- Standdisplays
- Pylone
- LED-Ausleuchtung

ZUBEHÖR

- Deckenabhängeset
- Wandabhängeset
- Spanndruck mit Softgummilippe
- verschiedene Fußsysteme/-designs
- Systemverbinder

EQUIPMENT

Self-supporting aluminium profile with integrated grooved tenter for the insertion of the piping of the prefinished tented print. The profile is supplied with an integrated corner connector system.

CUSTOM DESIGNS

- spiral cables (mains connection)
- display stands
- special colours RAL / stainless steel / chrome finish
- pylons
- LED illumination

FITTINGS

- ceiling suspension set
- wall suspension set
- tented print with soft rubber lip
- various pedestal systems, designs
- corner connectors for CUBE 45°

TECHNISCHE DATEN | TECHNICAL DATA

EINSATZBEREICH AREA OF APPLICATION	Innenbereich, geschützter Außenbereich indoor areas protected outdoor areas
BAUFORM STRUCTURE	ein-/doppelseitig single-sided / double-sided
FORMATE DIMENSIONS	variabel variable
SONDERFORMATE CUSTOM DIMENSIONS	auf Anfrage on request
BAUTIEFE DEPTH OF STRUCTURE	80 / 100 / 120 / 150 mm
DRUCKTRÄGER CARRIER MATERIAL FOR PRINTS	diverse Textilien, Backlight various fabrics, backlight
STANDARDFARBE STANDARD COLOUR	silber eloxiert EV 1 anodised silver finish EV1
SONDERFARBEN SPECIAL COLOURS	RAL-/Edelstahl-/Chromoptik a. A. RAL / stainless steel / chrome finish on request
MONTAGE MOUNTING	Wand- oder Deckenmontage wall or ceiling mounting
PROFIL PROFILE	Alu-Strangpressprofil extruded aluminium profile
RÜCKWAND REAR WALL	Stuccoblech oder Alublech, weiß pulverbeschichtet stucco or aluminium sheet, white powder-coated

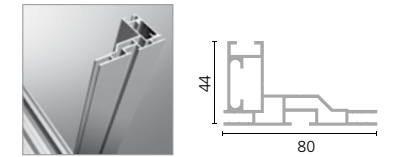

Illuminated ES 80 für doppelseitige Formate // einseitig durchleuchtet für double-sided formats // backlit from one side

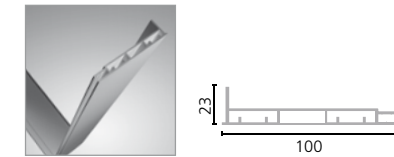

Illuminated SKY 100 leichtes Profil für Deckenlösungen lightweight profile for ceiling solutions

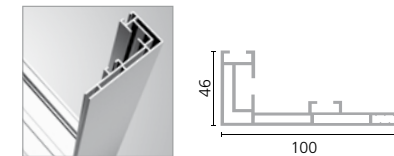

Illuminated ES 100 für alle einseitigen Formate for all single-sided formats

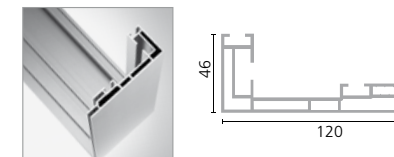

Illuminated ES 120 für alle einseitigen Formate for all single-sided formats

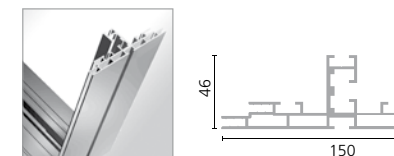

Illuminated DS 150 für alle doppelseitigen Formate for all double-sided formats

ALUFRAME

STANDARDLÖSUNGEN | STANDARD SOLUTIONS

ALUFRAME ILLUMINATED ES 100 / ES 120 / DS 150  



ALUFRAME INDOOR - DESIGN

Illuminated ES 120

Großformatiges Wand-Leuchtttransparent
Large-format illuminated wall banner

ALUFRAME.PARAVANT Basic DS 80

Büro-Trennwand-System
Office partition system



ALUFRAME INDOOR - DESIGN

Illuminated ES 120

Theke kombiniert mit durchleuchtetem
Textildruck in ALUFRAME-Rahmen
*Counter combined with backlit
textile print in ALUFRAME framework*

ALUFRAME

STANDARDLÖSUNGEN | STANDARD SOLUTIONS



ALUFRAME ES 45° Light / ES 45°  

ALUFRAME ILLUMINATED ES 45° / ES 65   

XL-Formatdisplay mit optisch rahmenloser Spannrahmentechnik

XL-size display with visually frameless tenter frame technology

VORTEILE AUF EINEN BLICK

Mit der schwebenden Optik, die durch das sich nach hinten verjüngende Profil entsteht, erzielt man einen einzigartigen Effekt. Durch die 45° Schräge dieses Profils, eignet es sich darüber hinaus hervorragend zur Verkleidung rechteckiger Raumelemente, wie z.B. Säulen. Da die Technik nicht sichtbar ist steht für den Betrachter die Botschaft bzw. das Motiv im Vordergrund – und das bei einfachstem Handling!

- ideal für Säulenverkleidung
- schwebende Optik
- rahmenlose Optik
- unterschiedlichste Textilmaterialien einsetzbar
- beliebige Formate bis 50 qm und mehr
- spezielle Verpackungsmethodik
- schneller, kinderleichter Motivwechsel
- geringe Logistikkosten
- Wand-/Deckenmontage

ADVANTAGES AT-A-GLANCE

A unique impression is created by the floating visual effects which are achieved by the profile tapering to the back. As a result of the 45° slant of this profile, it is also ideal for the covering of rectangular spatial elements such as, for instance, columns. Since the technology remains invisible, the main focus will be on the message or motif for the viewers – all accomplished by completely straightforward handling!

- ideal for column covering
- visually frameless effect
- any formats up to 50 m² and larger
- ideal for column covering
- wall or ceiling mounting
- floating effect
- use of various textile fabrics possible
- specific packaging methods
- low-cost logistics

AUSSTATTUNG

Selbsttragendes Aluminiumprofil mit integrierter Spannnut zur Aufnahme der Softgummilippe des vorkonfektionierten Spanndruckes. Das Profil wird mit integriertem Eckverbindersystem geliefert.

SONDERAUSFÜHRUNGEN

- Ständdisplay
- Sonderfarben RAL/Edelstahl/Chrom
- Pylone
- LED-Ausleuchtung
- LED-Ambient-Beleuchtung

ZUBEHÖR

- Deckenabhängeset
- Wandabhängeset
- Spanndruck mit Softgummilippe
- verschiedene Fußsysteme/-designs

EQUIPMENT

Self-supporting aluminium profile with integrated grooved tenter for the insertion of the piping of the prefinished tented print. The lighting is provided by commercial T5 luminescent tubes or future-oriented LED technology.

CUSTOM DESIGNS

- display stands
- special colours RAL / stainless steel / chrome finish
- pylons
- LED lighting
- LED ambient lighting

FITTINGS

- ceiling suspension set
- wall suspension set
- tented print with soft rubber lip
- various pedestal systems, designs

TECHNISCHE DATEN | TECHNICAL DATA

EINSATZBEREICH AREA OF APPLICATION	Innenbereich, geschützter Außenbereich indoor areas protected outdoor areas
BAUFORM STRUCTURE	ein-/doppelseitig single-sided / double-sided
FORMATE DIMENSIONS	variabel variable
SONDERFORMATE CUSTOM DIMENSIONS	auf Anfrage on request
BAUTIEFE DEPTH OF STRUCTURE	80 / 100 / 120 / 150 mm
DRUCKTRÄGER CARRIER MATERIAL FOR PRINTS	Plane, Stoff, Banner tarpaulin, fabric, banner
STANDARDFARBE STANDARD COLOUR	silber eloxiert EV 1 anodised silver finish EV1
SONDERFARBEN SPECIAL COLOURS	RAL-/Edelstahl-/Chromoptik a. A. RAL / stainless steel / chrome finish on request
MONTAGE MOUNTING	Wand- oder Deckenmontage wall or ceiling mounting
PROFIL PROFILE	Alu-Strangpressprofil extruded aluminium profile

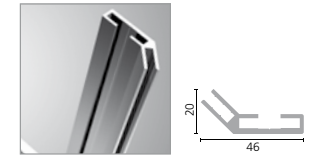

Basic LIGHT 45°
leichtes 45° Profil
lightweight 45° profile

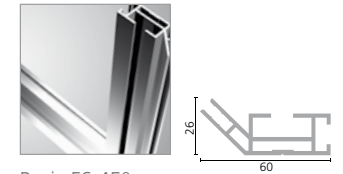

Basic ES 45°
45° Profil für alle Formate
45° profile for all formats

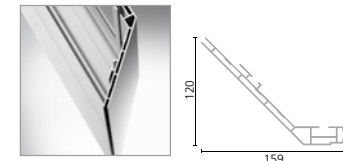

Illuminated ES 45°
beleuchtetes 45° Profil
illuminated 45° profile

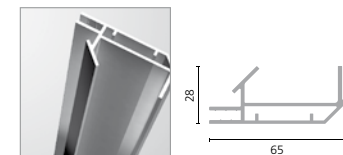

Illuminated ES 65
für alle einseitigen Formate
for all single-sided formats

ALUFRAME

STANDARDLÖSUNGEN

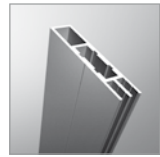

CUBE 45°
Würfelprofil
Cube profile

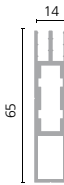

CUBE 45°
3D-Verbinder
3D connector



ALUFRAME ILLUMINATED 45° / CUBE 45°

XL-Formatdisplay³

VORTEILE AUF EINEN BLICK

Durch die versteckte Profil-Konstruktion entstehen hochwertig bedruckbare Volumenkörper. Diese können für sich stehen oder als Deckenhänger verwendet werden. Sie eignen sich auch ideal zur Säulenverkleidung.

- ideal für Säulenverkleidung & Deckenmontage
- rahmenlose Optik
- schneller, kinderleichter Motivwechsel
- unterschiedlichste Textilmaterialien einsetzbar
- spezielle Verpackungsmethodik
- geringe Logistikkosten

XL-size display³

ADVANTAGES AT-A-GLANCE

By reason of the hidden profile construction, high-quality printable 3D structures are created. These can either be stand-alone or used as ceiling-mounted displays. They are also perfectly suitable for column covering.

- ideal for column covering and ceiling suspensions
- visually frameless effect
- fast and very easy switching of motifs
- use of various textile fabrics possible
- specific packaging methods
- low-cost logistics



ALUFRAME INDOOR - DESIGN

Deckenhänger CUBE 45°
CUBE 45° ceiling suspension



Verbindungsprinzip CUBE mit 3D Verbinder
CUBE connection principle with 3D connector

EIGENSCHAFTEN

- 4 bis 6-seitiger Textil-Spannrahmen
- Profil für die besondere Werbewirksamkeit
- Textilbespannung einseitig
- durch die stabile Konstruktion ist kein Standfuß nötig
- optional mit Beleuchtung
- Formate variabel

PROPERTIES

- 4 to 6-sided textile tenter frames
- profile for particular advertising effectiveness
- single-sided textile tenting
- no pedestal necessary due to the stable construction
- optional illumination
- variable dimensions

ALUFRAME

PRODUKTE | PRODUCTS

Nur eine kleine Auswahl der vielfältigen Einsatzmöglichkeiten von ALUFRAME finden Sie auf den folgenden Seiten. Als Hersteller bieten wir Sonderlösungen, die ganz auf Ihre individuellen Bedürfnisse abgestimmt werden - drehbare Displays, Standdisplays, Stellwände, Theken, Promotionwände, Pylonen oder gebogene Lösungen. Ob auf Messen, Ausstellungen, Events oder im Shop- und Ladenbau, die Anwendungsmöglichkeiten kennen kaum Grenzen.

Auch für Ihre Idee finden wir gemeinsam die passende Lösung, denn unser Maschinenpark lässt nahezu keine Wünsche offen!

Only a small selection of the many diverse areas of applications is shown on the following pages. As the manufacturers, we offer custom solutions that match your needs – rotating displays, display stands, partitions, pylons or curved. Whether at trade fairs, exhibitions or for shop and store fitting, there are virtually no limits to the areas of use.

We will also be able to find an appropriate solution for your ideas together with you since almost any request is possible with our equipment!



WAND UND DECKENBEFESTIGUNGEN

Ob als Deckenhängesysteme mit integrierten Leuchten, auf Wunsch nach Vorgaben der Brandschutz-Auflage klassifiziert, oder als Wandsysteme. Auch mehrteilige Motive, untereinander befestigt, gehören zum Standard. Die Befestigungsmöglichkeiten der einzelnen Aluframe-Systeme sind zahlreich.

WALL AND CEILING ATTACHMENTS

Whether as ceiling-mounted systems with integrated lighting, classified in compliance with fire protection requirements on request, or as wall systems – also multi-part motifs are standard. There is a broad variety of attachment options for the individual ALUFRAME systems.

ALUFRAME FUßVARIANTEN ALUFRAME PEDESTAL OPTIONS

Unser Programm bietet Ihnen eine Vielzahl unterschiedlicher Fußvarianten in unterschiedlichen Formen und Materialien an.

Our programme offers you a wide range of different pedestal options in various shapes and materials.



Weitere Fußvarianten für Aluframe-Systeme Additional pedestal options



ALUFRAME

PRODUKTE | PRODUCTS



PYLON



Textilbespannung beidseitig. Aussagekräftige Präsenz durch Größe und schlichtes, elegantes Design. Beleuchtung (optional) - zur Unterstützung der Werbebotschaft.

AUSSTATTUNG

Doppelseitiges ALUFRAME-Profil mit integrierter Beleuchtung. Die Ausleuchtung erfolgt mit handelsüblichen T5-Leuchtstoffröhren oder zukunftsorientierter LED-Technik.

SONDERAUSFÜHRUNGEN

- Sonderfarben RAL/Edelstahl/Chrom

ZUBEHÖR

- Spanndruck mit Softgummilippe
- Prospekthalter
- verschiedene Fußsysteme/-designs

VERSION 120 ES ILLUMINATED
mit Wandhalterung
with wall bracket

Breite/Width	800 mm
Höhe/Height	1600 mm 2000 mm 2400 mm

VERSION 80 DS ILLUMINATED
mit Bodenplatte
with base plate pedestal

Breite/Width	1000 mm
Höhe/Height	2000 mm 2400 mm 2600 mm

VERSION 150 ES ILLUMINATED
mit Bodenplatte
with base plate pedestal

Breite/Width	1000 mm
Höhe/Height	2000 mm 2400 mm 2600 mm

VERSION 150 DS ILLUMINATED PLUS
mit Bodenplatte
with base plate pedestal

Breite/Width	1200 mm
Höhe/Height	2400 mm 2600 mm 3000 mm

PYLONS

Textile tenting, double-sided. A strong visual impact is achieved through size and simple yet elegant design. Illumination (optional) - to underline your advertising message.

EQUIPMENT

Double-sided ALUFRAME profile with integrated illumination. The lighting is provided by commercial T5 luminescent tubes or future-oriented LED technology.

CUSTOM DESIGNS

- special colours RAL / stainless steel / chrome finish

FITTINGS

- tented prints
- brochure display units
- various pedestal systems / designs

WERBEDISPLAY

Elegantes Design für eine gelungene Präsentation. Textilbespannung beidseitig. Optische Prägnanz durch geschwungene Konstruktion des Spannrahmens.

AUSSTATTUNG

Geschwungenes doppelseitiges ALUFRAME-Profil mit Standfuß.

SONDERAUSFÜHRUNGEN

- Sonderfarben RAL/Edelstahl/Chrom

ZUBEHÖR

- Spanndruck mit Softgummilippe
- verschiedene Fußsysteme/-designs



ADVERTISING DISPLAYS

Elegant designs for successful presentations. Double-sided textile tenting. Strong visual impact achieved through the curved construction of the tenter frame.

EQUIPMENT

Curved double-sided ALUFRAME profile with pedestal.

CUSTOM DESIGNS

- special colours RAL / stainless steel / chrome finish

FITTINGS

- tented prints with soft rubber lip
- various pedestal systems / designs



TECHNISCHE DATEN | TECHNICAL DATA

Maße/Dimension

Höhe/Height	1750 mm
Breite/Width	800 mm
Tiefe/Depth	410 mm

Formate variabel

Variable formats available



ALUFRAME

PRODUKTE | PRODUCTS



PROMOTIONTHEKE (faltbar)



Auffallender Werbeaufrtritt mit vollflächigem Branding der Theke. Textilbespannung einseitig. Unsere Klapptheke gewährleistet volle Mobilität, der optional erhältliche Topper-Aufsatz die totale Aufmerksamkeit der Kunden.

AUSSTATTUNG

Klappbare gerade oder (konvex) geschwungene Theke aus ALUFRAME-Profilen zur Aufnahme des Textildrucks, stabil durch aufgesetzte Tischplatte.

SONDERAUSFÜHRUNGEN

- Sonderfarben RAL/Edelstahl/Chrom

ZUBEHÖR

- Spanndruck mit Softgummilippe
- Zwischenboden zur Ablage
- Prospekthalter
- Topper-Aufsatz mit Textilspanntechnik
- Transporttasche

TECHNISCHE DATEN | TECHNICAL DATA

EINSATZBEREICH AREA OF APPLICATION	Innenbereich indoor areas
GERADE STRAIGHT	B 970 x H 950 x T 505 mm, Höhe inkl. Topper 2200 B 970 x H 950 x T 505 mm, height incl. topper 2200 mm
KONVEX CONVEX	B 970 x H 950 x T 550 mm, Höhe inkl. Topper 2200 B 970 x H 950 x T 505 mm, height incl. topper 2200 mm
TOPPERFORMAT TOPPER DIMENSIONS	B 850 x H 300 mm
SONDERFORMATE CUSTOM DIMENSIONS	80 / 100 / 120 / 150 mm
STANDARDFARBE STANDARD COLOUR	auf Anfrage on request
MONTAGE MOUNTING	freistehendes klappbares Standsystem free-standing foldable stand system
PROFIL PROFILE	Alu- Strangpressprofil extruded aluminium profile

PROMOTION COUNTER (foldable)

Eye-catching advertising presence with full-size branding on every side of the counter. Single-sided textile tenting. Our foldable counter ensures full mobility with the optionally available add-on topper capturing the undivided attention of customers.

EQUIPMENT

Foldable straight or curved (convex) counter consisting of ALUFRAME profiles for the insertion of the tented print, stabilised by the fitted counter top.

CUSTOM DESIGNS

- special colours RAL / stainless steel / chrome finish

FITTINGS

- Spanndruck mit Softgummilippe
- Zwischenboden zur Ablage
- Prospekthalter
- Topper-Aufsatz mit Textilspanntechnik
- Transporttasche

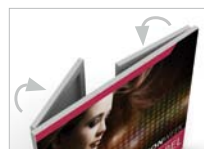
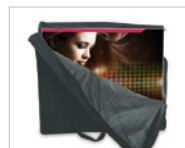

klappbar und leicht zu transportieren
Foldable and easy to transport



PROMOTION-POINT



Präsentieren Sie sich mit unserer Promotion-Theke vor dem passenden Hintergrund. Wahlweise vor einer durchleuchteten oder geschwungenen Rückwand. Die großformatige Textilbespannung für einen bleibenden Eindruck.

AUSSTATTUNG

Aluminiumprofil mit integrierter Spannnut zur Aufnahme des Kaders des vorkonfektionierten Spanndruckes. Die Ausleuchtung erfolgt mit handelsüblichen T5-Leuchtstoffröhren. Die Rückwände kommen mit dem passenden Fußsystem.

SONDERAUSFÜHRUNGEN

- Sonderfarben RAL
- LED - Ausleuchtung

TECHNISCHE DATEN | TECHNICAL DATA

EINSATZBEREICH AREA OF APPLICATION	Innenbereich indoor areas
BAUFORM STRUCTURE	einseitig (beleuchtet/unbeleuchtet) single-sided (illuminated / non-illuminated)
MABE DIMENSIONS	unbeleuchtet: H 2200 x B 1300 x T 20 mm beleuchtet: H 2500 x B 1150 x T 150 mm non-illuminated: H 2200 x W 1300 x D 20 mm illuminated: H 2500 x W 1150 x D 150 mm
SONDERFORMATE CUSTOM DIMENSIONS	auf Anfrage on request
DRUCKTRÄGER CARRIER MATERIAL FOR PRINTS	diverse Textilien various fabrics
STANDARDFARBE STANDARD COLOUR	silber eloxiert EV 1 anodised silver finish EV1
MONTAGE MOUNTING	freistehendes Standsystem free-standing foldable stand system
PROFIL PROFILE	Alu- Strangpressprofil extruded aluminium profile



PROMOTION-POINT

Give your presentations against a suitable background with our promotion counters. Optionally, against an illuminated or curved rear wall. The large-scale textile tenting provides a memorable visible impact.

EQUIPMENT

Aluminium profile with integrated grooved tenter for the insertion of the prefinished tented print. The lighting is provided by commercial T5 luminescent tubes. The rear walls are fitted with an adapted pedestal system.

CUSTOM DESIGNS

- special RAL colours
- LED illumination

ALUFRAME

PRODUKTE | PRODUCTS

POI-Terminal DRAPEDLINE

Standkonstruktion mit beidseitiger Textilbespannung. Einseitig mit TFT-Screen (17" oder 19"). Das schlichte Design rückt die beidseitige Werbebotschaft ohne abzulenken in den Fokus des Betrachters. Der stabile Standfuß sorgt für genügend Standsicherheit. Hier sind verschiedene Ausführungen möglich.



... weitere Fußvarianten
... additional pedestal options

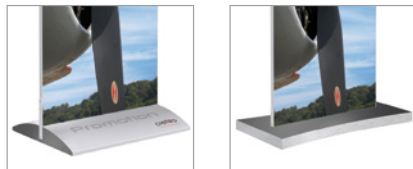

DRAPEDLINE POI TERMINAL

Stand construction with double-sided textile tenting. Single-side TFT screen (17" or 19"). The sober design makes the double-sided advertising message the focal point for viewers without distractions. The stable pedestal provides adequate stability. Various designs are available.



Sockelprofil für Stromversorgung, Netzwerk; EDV ... etc.
Base profile for power supply, network, IT connections, etc

TECHNISCHE DATEN | TECHNICAL DATA

Formate variabel | Variable formats available

Höhe/Height	2100 mm
Breite/Width	800 mm
Tiefe/Depth	49 mm
Bodenplatte Base plate pedestal	
Breite/Width	800 mm
Tiefe/Depth	800 mm



TECHNISCHE DATEN | TECHNICAL DATA

Höhe/Height	600 mm
Breite/Width	2000 mm
Tiefe/Depth	49 mm

POI-Terminal DRAPEDLINE WALL

Wandkonstruktion mit Textilbespannung als Passepartout. Textilien (Inhalte variabel) werben mit optischer Leichtigkeit und Brillanz für Ihre Produkte. Statische Promotion wird durch einen integrierten TFT-Screen (Formate variabel) mit aussagekräftigen Trailern zum Produkt unterstützt. Formate variabel.



TECHNISCHE DATEN | TECHNICAL DATA

Höhe/Height	2100 mm
Breite/Width	800 mm
Tiefe/Depth	49 mm

DRAPEDLINE WALL POI TERMINAL

Wall construction with textile tenting as passe-partout mounting. Textiles (variable content) for advertising your products with visual simplicity and brilliance. Static promotion is complemented by an integrated TFT screen (various formats) with high-impact product trailers. Other formats possible.



ALUFRAME

PARAVANT | PARAVANT SCREENS



PARAVANT



TRENNWAND SYSTEM

Im Büro, Konferenzbereich, in Praxen oder im Empfang - überall sind Geräusche vorhanden, die ein konzentriertes Arbeiten oder eine Unterhaltung stören.

Die ALUFRAME.PARAVANT-Module mit Schallschutz verringern gezielt Schall und Nachhall und sehen optisch auch noch gut aus. Durch die komplett integrierten schallabsorbierenden Elemente und die nach Kundenwunsch zu bedruckenden Textilflächen, entstehen optisch ansprechende und individuelle Raumelemente. Die ALUFRAME.PARAVANT-Module können einseitig wie auch beidseitig bespannt werden und in Verbindung mit den ALUFRAME-Wandbefestigungen werden sie zu dekorativen Wandmodulen. Wand- und Deckenmodule, sowie integrierte Elektroinstallationsmöglichkeiten runden das Programm ab.

PARTITION SYSTEMS

At the office, conference areas, practices, reception areas - noise is everywhere which disturbs concentration at work or any conversation.

The ALUFRAME Paravant modules with soundproofing systematically reduce noise and echoes and even look good. Through completely integrated sound-absorbing components and the textile surfaces to be printed according to the customer's requirements, visually appealing and individualised room elements are created. The ALUFRAME Paravant modules can be fitted with single-sided or double-sided tenting and in combination with the ALUFRAME wall mounting, they form decorative wall modules. Wall and ceiling modules and integrated electrical installation options round off the programme.

FORMATE (Höhe und Breite beliebig kombinierbar)
DIMENSIONS (height and breadth can be combined as necessary)

Höhe/Height	Breite/Width
2000 mm	von / from 1000 mm
2250 mm	bis / up to 3000 mm
2500 mm	
3000 mm	(in 500 mm Schritten) (in 500 mm increments)

ANDERE FORMATE MÖGLICH!
OTHER FORMATS POSSIBLE!



Schallschutzsystem
Soundproofing system

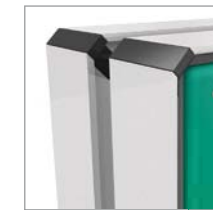

gesoftete Kanten
Softened edges

TWS-Verbinder (untereinander kombinierbar)
Partition system (TWS) connectors (can be combined among each other)

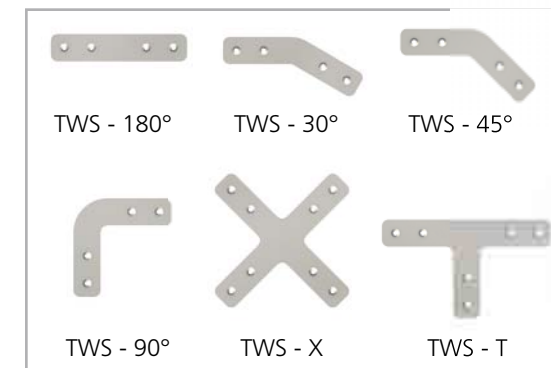
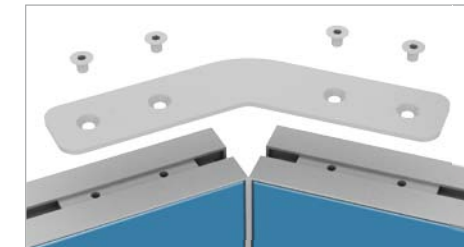

TWS - 180°



TWS - 45°



TWS - 30°



TWS - T



TWS - 90°



TWS - X

ALUFRAME

PARAVANT CURVE | CURVED PARAVANT SCREENS

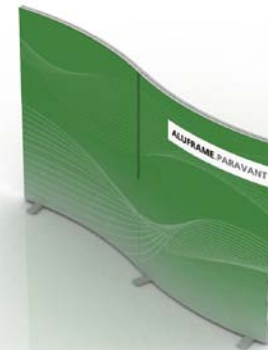

TWS - 180°

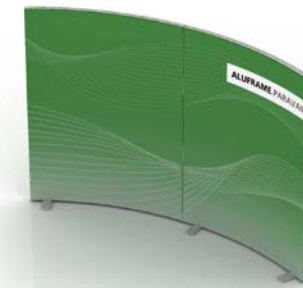

TWS - 30°

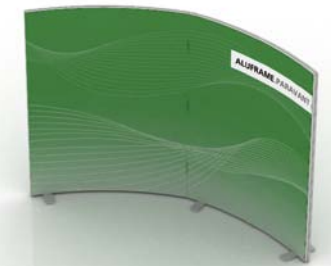

TWS - 45°



TWS - T



TWS - X



TWS - 90°

PARAVANT CURVE



FORMATE (Höhe und Breite beliebig kombinierbar)
DIMENSIONS (height and breadth can be combined as necessary)

Höhe/Height	Breite/Width
2000 mm	von / from 1000 mm
2250 mm	bis / up to 3000 mm
2500 mm	(in 500 mm Schritten)
3000 mm	(in 500 mm increments)

ANDERE FORMATE MÖGLICH!
OTHER FORMATS POSSIBLE!



Schallschutzsystem
Soundproofing system



gesoftete Kanten
Softened edges

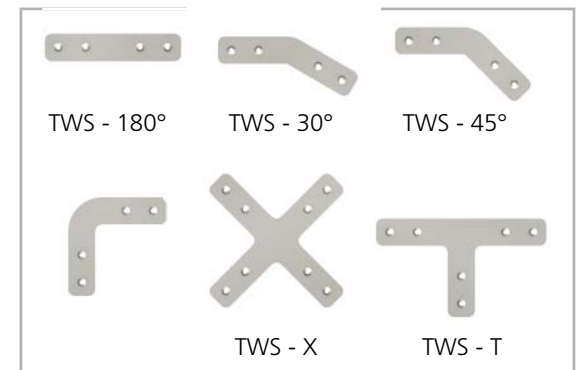

TWS - 180°

TWS - 30°

TWS - 45°



TWS - X

TWS - T

ALUFRAME

SYSTEMDECKE SKY | SKY CEILING SYSTEM



SYSTEMDECKE SKY
SKY CEILING SYSTEM

ALUFRAME SYSTEMDECKE SKY

Die ALUFRAME SYSTEMDECKE SKY bietet entscheidende Vorteile:

Die Systemdecke SKY besteht aus einem Rahmenprofil zur Deckenabhängung, welches die Aufnahme eines speziellen wasserdurchlässigen Textilgewebes ermöglicht. Dieses Gewebe ist nach Vorgaben der Brandschutz-Auflage klassifiziert und besitzt dadurch ein großes und flexibles Anwendungsspektrum. Wir haben so die Möglichkeit Strahler und Lichtrohrsysteme zur direkten oder indirekten Beleuchtung anzubringen. Ein Rückprojektionssystem inklusive Beamer, dessen Screen sich über einen Antrieb von der senkrechten in die waagerechte Stellung positionieren lässt, bietet die Möglichkeit für ansprechende Multimedia-Präsentationen.

Ein bedeutender Vorteil unseres Deckensystems ist es, Anlagen wie Rauchmelder oder Sprinkleranlagen für den Kunden nahezu unsichtbar zu integrieren.



ALUFRAME SKY CEILING SYSTEM

The ALUFRAME SKY CEILING SYSTEM provides decisive advantages:

The SKY ceiling system consists of a frame profile for ceiling suspension which enables the insertion of a specific water-permeable textile fabric. This fabric is classified in compliance with the fire protection requirements and as such presents a broad range of applications.

We thus have the possibility to attach spotlights and light tube systems for direct and indirect lighting. A rear projection system including beamers, the screen of which can be positioned from a vertical to a horizontal position by a drive offers the possibility of attractive multimedia presentations.

An important advantage of our ceiling system is the integration of equipment such as smoke detectors or sprinklers which are almost invisible to the customer

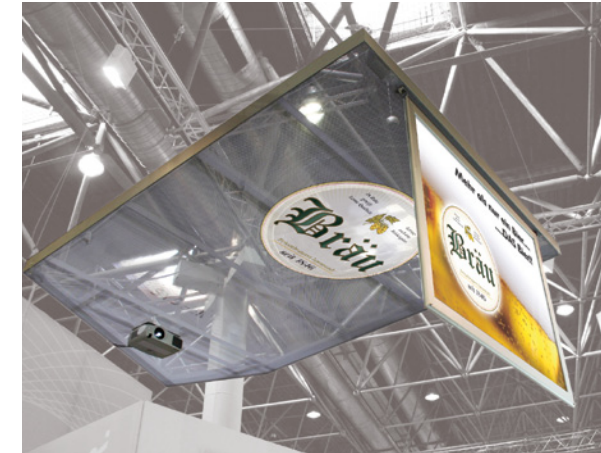

AUSSTATTUNG

- Komplettes Projektionssystem mit einem lichtstarken Projektor und Projektionscreen
- als Rückprojektions- und auch als Aufprojektionssystem erhältlich
- zukunftsweisende, großflächige 4:3 oder 16:9 Formate
- bei Nichtgebrauch kann der Projektionscreen zur Decke hin bewegt und arretiert werden

SONDERAUSSTATTUNG

- nach Kundenwunsch kann Passepartout mit Markenlayout od. Kampagne gefertigt werden



EQUIPMENT

- complete projection system with a powerful projector and projection screen
- available as rear projection and also front projection systems
- future-oriented, large-scale 4:3 or 16:9 formats
- when not in use, the projection screen can be moved towards the ceiling and locked in place

CUSTOM DESIGNS

- according to the customer's requirements, the passepartout mounting can be produced with a brand layout or as an advertising campaign.



SYSTEMDECKE SKY | SKY CEILING SYSTEM
als innovative Lösung im Shop | as innovative solution in shops

ALUFRAME

SKY ILLUMINATED | ILLUMINATED SKY



ILLUMINATED RECHTECK ILLUMINATED RECTANGLE

FORMATE DIMENSIONS	1500 mm x 2500 mm
	2000 mm x 2900 mm
	4000 mm x 2900 mm

ILLUMINATED RONDELL ILLUMINATED RONDELLE

FORMATE DIMENSIONS	Ø 1500 mm
	Ø 2000 mm
	Ø 2500 mm
	Ø 2900 mm

Alle Formate sind erhältlich in den Bautiefen:
80 mm / 100 mm / 120 mm
All formats are available in the following depths:
80 mm / 100 mm / 120 mm

ANDERE FORMATE MÖGLICH!
OTHER FORMATS POSSIBLE!

ILLUMINATED QUADRAT ILLUMINATED SQUARE

FORMATE DIMENSIONS	1500 mm x 1500 mm
	2000 mm x 2000 mm
	2900 mm x 2900 mm

ILLUMINATED DREIECK ILLUMINATED TRIANGLE

FORMATE DIMENSIONS	1500 x 1500 x 1500 mm
	2000 x 2000 x 2000 mm
	2900 x 2900 x 2900 mm



ALUFRAME SKY

LED ILLUMINATED

Unser LED-Programm umfasst 3 Ausleuchtungsvarianten die sich in Ihrer Leuchtkraft unterscheiden:

LOW / MID / HIGH

Unsere LED-Technik bieten wir in Warm-Weiss oder Kalt-Weiss Ausleuchtung an.

LED ILLUMINATED

Our LED programme includes 3 types of lighting that vary as to their luminosity:

LOW / MID / HIGH

Our LED technology is supplied as warm white and cold white light.

Detaildarstellung ohne Textilbespannung
Detailed view without textile tenting



Deckenrondelle mit integrierter LED-Beleuchtung
gleichmäßige Ausleuchtung
effizient - innovativ - sparsam
Ceiling rondelle with integrated LED lighting
uniform lighting
efficient - innovative - economical



SKY ILLUMINATED

Neben unseren Standard-Profilen bieten wir ein speziell für die beleuchtete Deckenverkleidung entwickeltes Rahmenprofil an. Illuminated SKY 100 verbindet Leichtigkeit mit technischer Raffinesse. Das Profil eignet sich hervorragend zum Biegen, zukunftsorientierte Technik wie LED-Beleuchtung lässt sich problemlos integrieren. Desweiteren besteht die Möglichkeit konventionelle Leuchtsysteme, zum Beispiel Leuchtstoffröhren oder Strahler, zur direkten bzw. indirekten Beleuchtung zu verwenden. Desweiteren besteht die Möglichkeit konventionelle Leuchtsysteme, zum Beispiel Leuchtstoffröhren oder Strahler, zur direkten bzw. indirekten Beleuchtung zu verwenden.

SKY ILLUMINATED

In addition to our standard profiles, we offer a framework profile specifically developed for the illuminated ceiling panelling. Illuminated SKY 100 combines a lightweight structure with technical finesse. The profile is ideal for bending; future-oriented technology can easily be integrated. Furthermore, there is the possibility to integrate conventional lighting such as, for instance, fluorescent tubes or spotlights for direct and indirect lighting.

ALUFRAME

SKY DEKO | SKY DECOR



Schallschutzsystem
Sound-proofing system

DEKO RECHTECK DECOR RECTANGLE

FORMATE	1500 mm x 2500 mm
DIMENSIONS	2000 mm x 2900 mm
	4000 mm x 2900 mm

DEKO RONDELL DECOR RONDELLE

FORMATE	Ø 1500 mm
DIMENSIONS	Ø 2000 mm
	Ø 2500 mm
	Ø 2900 mm

DEKO DREIECK DECOR TRIANGLE

FORMATE	1500 x 1500 x 1500 mm
DIMENSIONS	2000 x 2000 x 2000 mm
	2900 x 2900 x 2900 mm

DEKO RECHTECK gebogen DECOR RECTANGLE, curved

FORMATE	1500 mm x 2500 mm
DIMENSIONS	2000 mm x 2900 mm
	4000 mm x 2900 mm

DEKO QUADRAT DECOR SQUARE

FORMATE	1500 mm x 1500 mm
DIMENSIONS	2000 mm x 2000 mm
	2900 mm x 2900 mm

Alle Formate sind erhältlich in den Bautiefen:
80 mm / 100 mm / 120 mm
All formats are available in the following depths:
80 mm / 100 mm / 120 mm

ANDERE FORMATE MÖGLICH!
OTHER FORMATS POSSIBLE!

SKY DEKO



Unsere unbeleuchteten SKY-DEKO - Module bieten Ihnen alle Möglichkeiten der Deckenverkleidung und eignen sich besonders zur Integration unseres Schallschutzsystems um gezielt Schall und Nachhall zu reduzieren. Zusätzlich ist das Textilgewebe der Systemdecke SKY nach Vorgaben der Brandschutz-Auflage klassifiziert und besitzt dadurch ein noch breiteres Anwendungsspektrum. Zum Beispiel zur Verkleidung von Sprinkleranlagen.

SKY DECOR

Our non-illuminated SKY DECOR modules offer you every ceiling panelling option. We supply a framework profile specifically developed for the illuminated ceiling panelling and are particularly suitable for integrating a sound proofing system to effectively reduce echo and reverberation. In addition, the textile fabric of the SKY ceiling system complies with fire protection regulations and, as a result, an even broader range of applications is available, e.g., concealed sprinkler systems.



ALUFRAME SKY

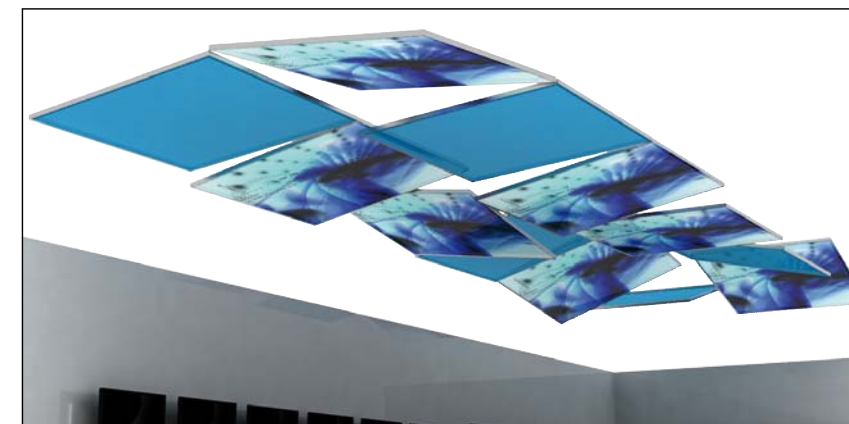

Beispiele für Deckenverkleidung aus mehreren individuell angeordneten SKY-DEKO Rahmen.
Examples of ceiling panelling made of various individually arranged SKY DECOR frames

ALUFRAME

STANDARDS FÜR LADENBAU | SHOPFITTING STANDARDS

REGAL TOPPER

Diese adaptieren wir auf nahezu alle am Markt befindlichen Regallösungen. Einfache nachträgliche Installation, modular, mobil.

RACK TOPPER

We can adapt these to almost any shelving systems available on the market. Simple additional installation, modular mobile.



ALUFRAME Wandmodul

Der Instore-Hingucker im XXL-Format setzt die Ware perfekt in Szene.



AUSSTATTUNG

Einseitiges ALUFRAME-Profil mit integrierter Spannnut zur Aufnahme des Gummikeders. Optionale Ausleuchtung mit handelsüblichen T5-Leuchtstoffröhren oder zukunftsorientierter LED-Technik.

ALUFRAME wall module

The XXL-format in-store eye catcher perfectly showcases the merchandise.

EQUIPMENT

Single-sided ALUFRAME profile with integrated grooved tenter for the insertion of the rubber piping. Optional lighting is provided by commercial T5 luminescent tubes or future-oriented LED technology.



ALUFRAME Deckenhänger

Dieser Deckenhänger-Topper setzt Akzente und sichert die Aufmerksamkeit des Kunden.

AUSSTATTUNG

Einseitiges ALUFRAME-Profil ILLUMINATED ES 45° mit integrierter Spannnut zur Aufnahme des Gummikeders. Ausleuchtung mit handelsüblichen T5-Leuchtstoffröhren oder zukunftsorientierter LED-Technik.

ZUBEHÖR

- Preisauszeichnung zum Abhängen



ALUFRAME ceiling suspension

This ceiling suspension topper is an eye catcher sure to capture the attention of the customer.

EQUIPMENT

Single-sided ALUFRAME ILLUMINATED ES 45° with integrated grooved tenter for the insertion of the rubber piping. Lighting is provided by commercial T5 luminescent tubes or future-oriented LED technology.

FITTINGS

- Hanging price tags.

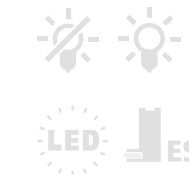

ALUFRAME

SONDERLÖSUNGEN | CUSTOM SOLUTIONS

ALUFRAME TOPPER SIS

Auffällige Shop in Shop - Lösung zur Produktpräsentation, als Deckenabhängung oder als Standsystem möglich, Textilbespannung in gerader und konvexer Form, durchleuchtet, Erweiterung problemlos möglich

ALUFRAME TOPPER SIS

Eye-catching shop-in-shop solution for product presentation, Available as ceiling suspension or as a standing system, Textile tenting in straight or curved form, illuminated. System can easily be extended.



ALUFRAME DECKENRONDELL

Werbefläche mit Fernwirkung. Textilbespannung einseitig. Mit Aufhängung an der Decke. Formate variabel.

ALUFRAME CEILING RONDELLE

Advertising surface with remote impact. Single-sided textile tenting. With ceiling suspension. Variable formats available.

ALUFRAME TOPPER gerade

Auffällige Präsentation z.B. über Verkaufstheken. Textilbespannung in gerader Form

ALUFRAME TOPPER, straight

Striking presentation, for instance, above sales counters, straight-form textile tenting.

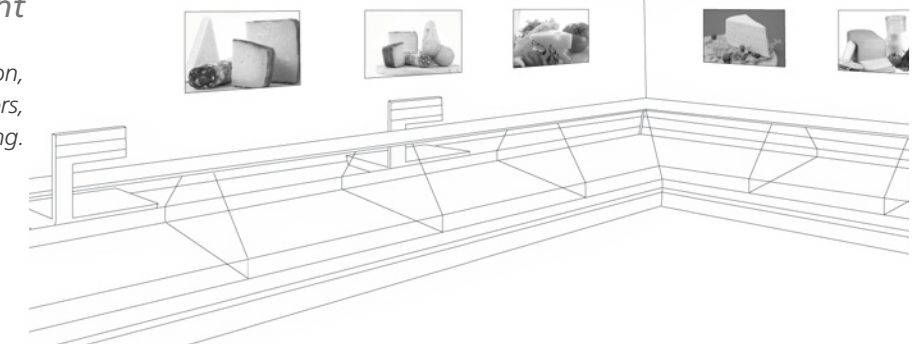

ALUFRAME

ZUBEHÖR | FITTINGS



ALUFRAME
Verstrebung

ALUFRAME
frame

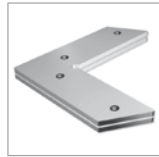

ALUFRAME
Eckwinkel doppelt

ALUFRAME
double corner bracket



ALUFRAME
Verbinder
gerade doppelt

ALUFRAME
connector
straight, double



ALUFRAME
Klemme 90°

ALUFRAME
90°clamp



ALUFRAME
Eckwinkel für
Leuchtkasten

ALUFRAME
corner bracket for
light box



ALUFRAME
Eckwinkel für
Leuchtkasten 45°

ALUFRAME
45°corner bracket
for light box



ALUFRAME
Nutstein

ALUFRAME
groove base



ALUFRAME
Wandhalterung
light/basic

ALUFRAME
wall bracket
light / basic

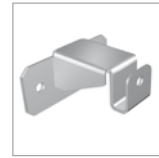

ALUFRAME
Wandhalterung, 5 cm
light/basic

ALUFRAME
wall bracket, 5 cm
light / basic

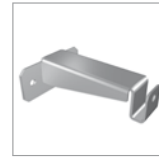

ALUFRAME
Wandhalterung, 10 cm light/basic

ALUFRAME
wall bracket, 10 cm
light / basic



ALUFRAME
Wandhalterung, 15 cm
light/basic

ALUFRAME
wall bracket, 15 cm
light / basic



Elektrifizierung
power supply



beleuchtet
illuminated



LED-beleuchtet
LED illumination



Multimedia
multimedia



Ambient-LED-Beleuchtung
ambient LED illumination



einseitig
single-sided



doppelseitig
double-sided



45 Grad
45 degrees



schallgeschützt
sound-proofed



unbeleuchtet
non-illuminated



gesoftete Kanten
softened edges



Modulbauweise
modular design



ALUFRAME
Deckenhalterung
Quickfix
light/basic

ALUFRAME
Quickfix ceiling
bracket
light / basic



ALUFRAME
Deckenhalterung
für Nut-
Befestigung

ALUFRAME
Ceiling bracket
for attachment to
groove



ALUFRAME
Bogenfuß

ALUFRAME
arched pedestal



ALUFRAME
Glasfuß

ALUFRAME
glass pedestal



ALUFRAME
Holzfuß

ALUFRAME
wooden pedestal



ALUFRAME
Standsäule mit Standfuß
RUND

ALUFRAME
standing column with pedestal
ROUND



ALUFRAME
Systemverbinder
Rundnutstein

ALUFRAME
round grooved base
system connector



ALUFRAME
Systemverbinder
für versch.
Profile verfügbar

ALUFRAME
system connector
available for
various profiles

ALUFRAME
3D-Verbinder
CUBE 45°

ALUFRAME
3D connector
CUBE 45°

ALUFRAME
Horizontal-
verbinder

ALUFRAME
horizontal
connector

ALUFRAME
Flachfuß

ALUFRAME
flat pedestal

ALUFRAME
Bodenplatte

ALUFRAME
flat pedestal

ALUFRAME
Rundfuß

ALUFRAME
round pedestal

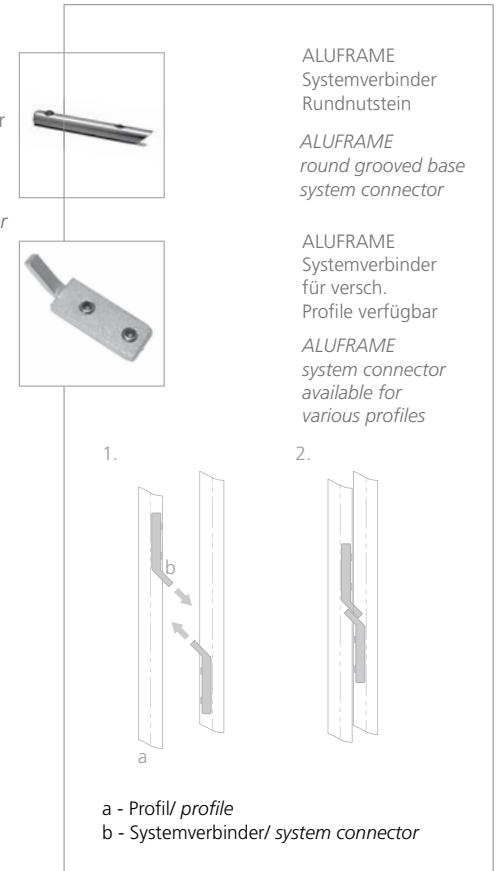

ALUFRAME

HJE - WORLD OF SIGNS

Mit HJE haben Sie einen Partner an Ihrer Seite, der Produktentwicklung, Design, Fertigung, Logistik, Wartung und After-Sales-Support unter einem Dach vereint.

Neben Produktion und Montageleistungen steht Ihnen unser Service-Center zur Verfügung und übernimmt für Sie die komplette Abwicklung: Dazu gehört ein umfassendes Controlling ebenso, wie die Teil- oder Gesamtabrechnung aller Leistungspositionen.

Hinzu kommt ein Servicenetz, das Nähe und Flexibilität garantiert. Unkomplizierter Auf- und Abbau vor Ort, sowie die schnelle Verfügbarkeit ab Lager sind garantiert.

HJE is your partner for product development, design, manufacture, logistics, maintenance and after sales support, all under one roof.

In addition to production and mounting services, our Service Center is there for you and will handle the complete process: this includes comprehensive controlling as well as partial or full invoicing of all service elements.

We also provide a service network which ensures close contact and flexibility. Easy on-site mounting and dismantling and fast availability ex works are guaranteed.



Design und Konstruktion | *Design and construction*



Produktmanagement | *Product management*



Service | *Service*



Profilbiegetechnik | *Profile bending technology*



Kantentechnik | *Edge bending technology*



Montage - Logistik | *Mounting - logistics*



Lasertechnik | *Laser technology*



Hochregal | *High-rise racks*

